

# Взрывозащищенные датчики команд GHG 43 новой конструкции

Зона 1/  
Зона 2  
Зона 21/  
Зона 22



GHG 432



GHG 432



GHG 432



GHG 432



GHG 432

## Технические характеристики

### Датчики команд серий GHG 432 и GHG 434

Обозначение по 94/9/EG	II 2 G I   II 2 D*
Вид защиты от воспламенения	EEx e II T6   EEx e ib IIC T6   EEx ed IIC T6   EEx ed ib IIC T6
Удостоверение соответствия	PTB 00 ATEX 3117
Вид защиты согласно EN 60529	IP 66 IP 65 (для измерительного прибора AM45 и сдвоенной кнопки)
Номинальное напряжение	до 690 В~ до 500 В~ (для переключателя GHG 23)
Номинальный ток	макс. 16 А макс. 10 А (для переключателя GHG 23) макс. 0,4 А (для контакторов с золотыми контактами)
Частота	50/60 ГЦ
Материал корпуса	Ударопрочный термопласт
Линейные вводы	2 ввода M25x1,5 один ввод с заглушкой
Допустимая наружная температура	от -55 °C до +55 °C
Контактные зажимы	2x4 мм <sup>2</sup>

\* По запросу

## Данные для заказа\*

Схема	Описание деталей	Линейный ввод	Номер заказа
	1 × NOT-AUS контактор 1 зам.+1 разм. без замка	1 × M25 KLE/ 12M25 KLE + заглушка	GHG 432 0001 R0001
	1 × NOT-AUS контактор 1 зам.+1 разм. с замком	1 × M25 KLE/ 1 × M25 KLE + заглушка	GHG 432 0001 R0002
	1 × командный контроллер Ex 23 "HAND-AUTO"	1 × M25 KLE/ 1 × M25 KLE + заглушка	GHG 432 0001 R0003
	1 × командный контроллер Ex 23 0-I	1 × M25 KLE/ 1 × M25 KLE + заглушка	GHG 432 0001 R0004

\* Текст и язык надписей могут быть изменены в соответствии с желанием заказчика.

# Взрывозащищенные датчики команд GHG 43 новой конструкции



## Данные для заказа\*



GHG 432

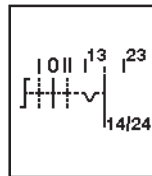

1 × командный контроллер Ex 23 "HAND-0-AUTO"

1 × M25 KLE/  
1 × M25 KLE + заглушка

GHG 432 0001 R0005



GHG 432

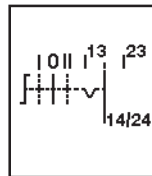

1 × командный контроллер Ex 23 I-0-II

1 × M25 KLE/  
1 × M25 KLE + заглушка

GHG 432 0001 R0006



GHG 432

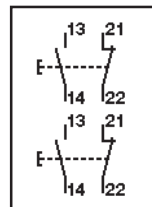

2 × кнопки  
1 зам.+1 разм.  
0,I, START, STOP

1 × M25 KLE/  
1 × M25 KLE + заглушка

GHG 432 0011 R0001



GHG 432

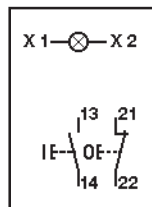

1 × сдвоенная кнопка  
1 зам.+1 разм.  
0,I, START, STOP  
1 × сигнальная лампа,  
230 В (белая, красная,  
желтая и зеленая)

1 × M25 KLE/  
1 × M25 KLE + заглушка

GHG 432 0011 R0002



GHG 432

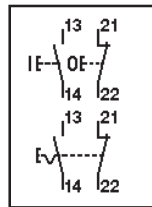

1 × NOT-AUS-контактор  
1 зам.+1 разм.  
без замка  
1 × сдвоенная кнопка  
1 зам.+1 разм.  
0, I, START, STOP

1 × M25 KLE/  
1 × M25 KLE + заглушка

GHG 432 0011 R0003







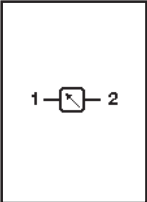

\* Текст и язык надписей могут быть изменены в соответствии с желанием заказчика.

Опция по запросу: изготовление постов с кнопками с надписями на русском языке «вкл», «выкл», «закр», «откр» и т.д.

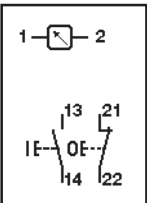
# Взрывозащищенные датчики команд GHG 43 новой конструкции

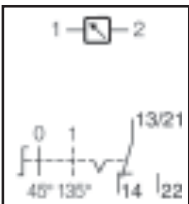
Зона 1/  
Зона 2  
Зона 21/  
Зона 22

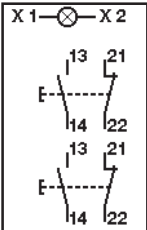
## Данные для заказа\*

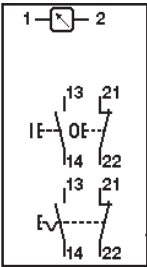





	Схема	Описание деталей	Линейный ввод	Номер заказа
		1 × измерительный прибор AM 72 Подключение трансформатора п/1А Шкала 0-100/150%	1 × M25 KLE/ 1 × M25 KLE + заглушка	GHG 432 0011 R0004
		1 × измерительный прибор AM 45 Подключение трансформатора п/1А Шкала 0-100/150% 1 × сдвоенная кнопка 1 зам. +1 разм. 0, I, "START, STOP"	1 × M25 KLE/ 1 × M25 KLE + заглушка	GHG 432 0011 R0005
		1 × измерительный прибор AM 45 Подключение трансформатора п/1А Шкала 0-100/150% 1 × командный контроллер EX 23 «0-1» 2 × кнопки 1 зам. × 1 разм.	1 × M25 KLE/ 1 × M25 KLE + заглушка	GHG 432 0011 R0006
		2 × кнопки 1 зам.+1 разм. 0, I, START, STOP 1 × сигнальная лампа, 230 В (белая, красная, желтая и зеленая)	1 × M25 KLE/ 1 × M25 KLE + заглушка	GHG 434 0111 R0001
		1 × измерительный прибор AM 72 Подключение трансформатора п/1А Шкала 0-100/150% 1 × сдвоенная кнопка 1 зам.+1 разм. 0, I, START, STOP 1 × NOT-AUS-контактор 1 зам.+1 разм., без замка	1 × M25 KLE/ 1 × M25 KLE + заглушка	GHG 434 0111 R0002

\* Текст и язык надписей могут быть изменены в соответствии с желанием заказчика.  
Опция по запросу: изготовление постов с кнопками с надписями на русском языке «вкл», «выкл», «закр», «откр» и т.д.

# Взрывозащищенные датчики команд GHG 43 новой конструкции

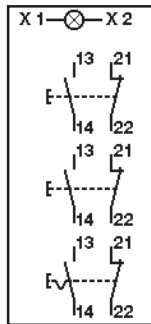

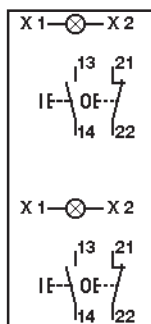
## Данные для заказа\*

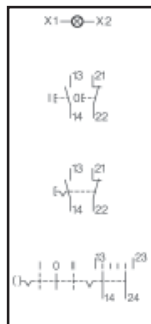
Схема	Описание деталей	Линейный ввод	Номер заказа
 <p>GHG 434</p>	 <p>1 × измерительный прибор AM 72 Подключение трансформатора n/1A Шкала 0-100/150% 1 × NOT-AUS-контактор 1 зам.+1 разм. без замка 1 × командный контроллер Eх 23 «0-1»</p>	1 × M25 KLE/ 1 × M25 KLE + заглушка	GHG 434 0111 R0010
 <p>GHG 434</p>	 <p>1 × сигнальная лампа, 230 В (белая, красная, желтая и зеленая) 2 кнопки 1 зам.+1 разм. 0, I, START, STOP 1 × NOT-AUS-контактор 1 зам.+1 разм. без замка</p>	1 × M25 KLE/ 1 × M25 KLE + заглушка	GHG 434 1111 R0004
 <p>GHG 434</p>	 <p>2 × сдвоенная кнопка 1 зам.+1 разм. 0, I, START, STOP 2 × сигнальная лампа, 230 В AC (белая, красная, желтая и зеленая)</p>	1 × M25 KLE/ 1 × M25 KLE + заглушка	GHG 434 1111 R0005
 <p>GHG 434</p>	 <p>1 × сигнальная лампа, 250 В AC (белая, красная, желтая и зеленая) 1 сдвоенная кнопка 1 зам.+1 разм. 0, I, START, STOP 1 × NOT-AUS-контактор 1 зам.+1 разм. без замка 1 × выключатель с ключом типа SLS, табличка с надписью «I 0 II»</p>	1 × M25 KLE/ 1 × M25 KLE + заглушка	GHG 434 1111 R0009

\* Текст и язык надписей могут быть изменены в соответствии с желанием заказчика.  
Опция по запросу: изготовление постов с кнопками с надписями на русском языке «вкл», «выкл», «закр», «откр» и т.д.

# Принадлежности для взрывозащищенных датчиков команд GHG 43 и управляющих приборов

Зона 1/  
Зона 2  
Зона 21/  
Зона 22

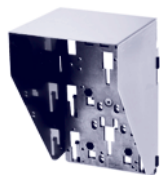

Элемент монтажа, размер 2, с защитной крышкой



Элемент монтажа, размер 3

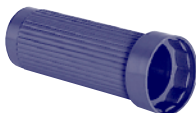

## Элемент монтажа

Тип	Область применения	Для размера корпуса	Номер заказа
Размер 2	Для крепления на стене Для крепления на решетках Для крепления на трубах	Ex 432	GHG 610 1953 R0104 GHG 610 1953 R0106 GHG 610 1953 R0105
Размер 5	Для крепления на стене Для крепления на решетках Для крепления на трубах	Ex 432	GHG 610 1953 R0128 GHG 610 1953 R0128 GHG 610 1953 R0128
Размер 3	Для крепления на трубах Для крепления на стене Для крепления на решетках Для крепления на трубах	Ex 434	GHG 610 1953 R0132 GHG 610 1953 R0118 GHG 610 1953 R0118 GHG 610 1953 R0110
Размер 5	Для крепления на стене Для крепления на решетках Для крепления на трубах	Ex 434	GHG 610 1953 R0128 GHG 610 1953 R0128 GHG 610 1953 R0128 GHG 610 1953 R0132 GHG 610 1955 R0020 GHG 610 1953 R0057
10 зажимов 27-30 мм для крепления на трубе (1") 10 гравированных табличек без надписи (незаполненных) для элементов монтажа размера 1, 2, 2а, 3 10 гравированных табличек без надписи (незаполненных) для элементов монтажа размера 4 и 5			GHG 610 1953 R0011

## Защитные крышки для защиты от внешнего воздействия

Тип	Область применения	Для постов	Номер заказа
Размер 1	для крепления размера 1	GHG 411 81	GHG 610 1955 R0101
Размер 2	для крепления размера 2	GHG 411 82, GHG 432	GHG 610 1955 R0102
Размер 3	для крепления на трубах размера 3 (вертикальный монтаж)	GHG 434	GHG 610 1955 R0104
Размер 3А	для крепления на стенах и решетках размера 3 (вертикальный монтаж)	GHG 434	GHG 610 1955 R0105
Размер 4	для крепления на решетках размера 4	GHG 411 81, GHG 411 82, GHG 411 83	GHG 610 1955 R0107
Размер 5	для крепления на решетках размера 5	GHG 432, GHG 434	GHG 610 1955 R0108

## Принадлежности

Описание	Количество	Номер заказа
Гравированная табличка для надписей, незаполненная	10	GHG 410 1953 R0001
Монтажный инструмент для контргайки	1	GHG 410 1914 R0001
Заглушки	10	GHG 410 1920 R0001

Размеры в мм

X = монтажные размеры

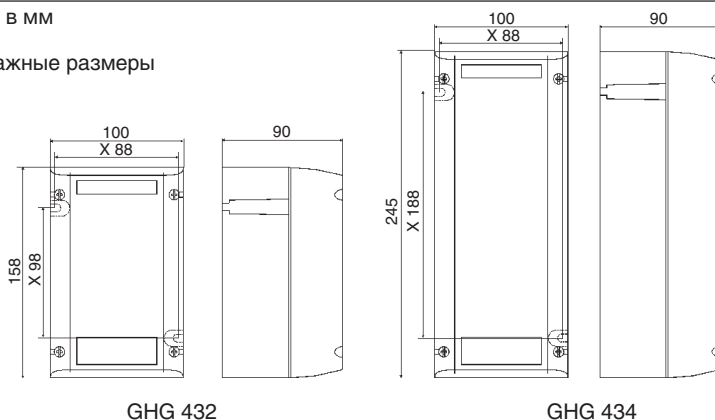

GHG 432

GHG 434

# Код заказа для индивидуального исполнения

 <b>Тип</b>  GHG 43	<b>Размер</b>  <input type="text"/>	<b>1. Монтажное поле</b>					<b>2. Монтажное поле</b>						
		Код A	B	C	D	E	Код A	B	C	D	E		
		<input type="text"/>	<input type="text"/>	<input type="text"/>	<input type="text"/>	<input type="text"/>	<input type="text"/>	<input type="text"/>	<input type="text"/>	<input type="text"/>	<input type="text"/>	<input type="text"/>	<input type="text"/>

GHG 43/ Размер 2

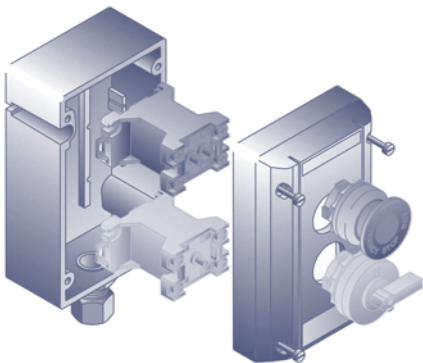



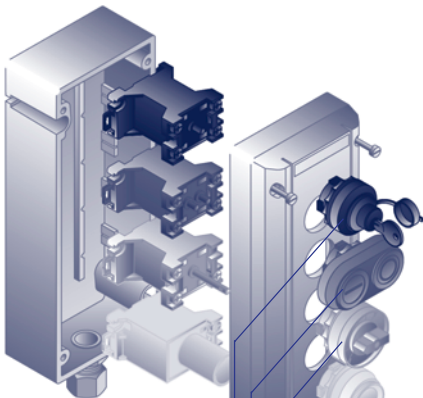

Монтажное поле

GHG 43/ Размер 4



Монтажное поле

<p>Кнопка DRT</p> 	<p>Код A B C</p> <p><input type="text" value="D"/><input type="text" value="R"/><input type="text" value="T"/><input type="text" value="O"/> <input type="text"/> <input type="text"/> <input type="text"/></p> <p>Данные см. на стр. 6/109–6/112</p>
<p>Сдвоенная кнопка</p> 	<p>Код A B C верх D низ</p> <p><input type="text" value="D"/><input type="text" value="D"/><input type="text" value="T"/><input type="text" value="O"/> <input type="text"/> <input type="text"/> <input type="text"/> <input type="text"/> <input type="text"/></p> <p>Данные см. на стр. 6/109–6/112</p>
<p>Кнопочный выключатель с ключом</p> 	<p>Код A B C</p> <p><input type="text" value="S"/><input type="text" value="L"/><input type="text" value="T"/><input type="text" value="O"/> <input type="text"/> <input type="text"/> <input type="text"/></p> <p>Данные см. на стр. 6/109–6/112</p>
<p>Контактор</p> 	<p>Код A B C D E</p> <p><input type="text" value="S"/><input type="text" value="G"/><input type="text" value="T"/> <input type="text"/> <input type="text"/> <input type="text"/> <input type="text"/> <input type="text"/></p> <p>Данные см. на стр. 6/109–6/112</p>
<p>Сигнальная лампа</p> 	<p>Код A B C</p> <p><input type="text" value="S"/><input type="text" value="I"/><input type="text" value="L"/> <input type="text"/> <input type="text"/> <input type="text"/></p> <p>Данные см. на стр. 6/109–6/112</p>

**Пример:** GHG 43 Размер 2 с 2 линейными вводами M25.

1. Контактор с красным диском, 1 зам.+1 разм., “NOT AUS”, разблокирование оттягиванием

2. Сигнальная лампа, 230 В, колпачок желтый.

Данные для заказа: GHG 432, SGT 0 15 1 1 2/ SIL 2 10.

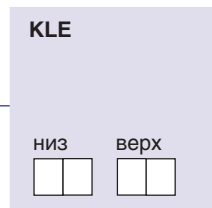
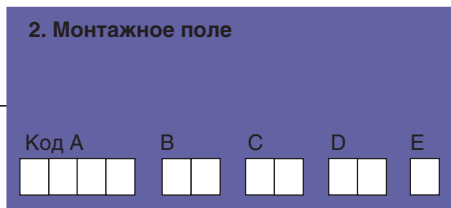
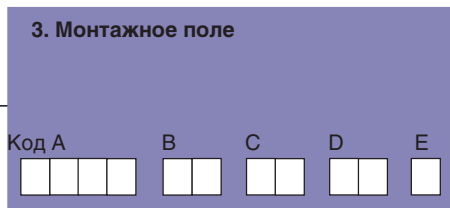

**Потенциометр**



Код A B

P	O	T	
---	---	---	--

Данные см. на стр. 6/109–6/112

**Измерительный прибор AM 72**



Код A B C

M	7	2		
---	---	---	--	--

Данные см. на стр. 6/109–6/112

**Выключатель**



Код A B C D

S	C	T		
---	---	---	--	--

Данные см. на стр. 6/109–6/112

**Ex 23 10A**



Код A B C D E

E	x	2	3		
---	---	---	---	--	--

Данные см. на стр. 6/109–6/112

**Зажимы 6 × 2 × 4 мм<sup>2</sup>**

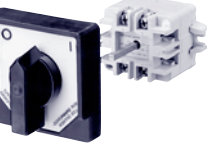

Код A B

K	L	M	
---	---	---	--

Данные см. на стр. 6/109–6/112

0 0  
нет

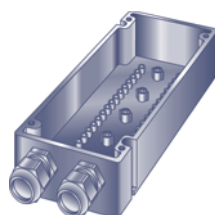

0 1  
1 × M25 KLE  
1 × M25 KLE  
с заглушками

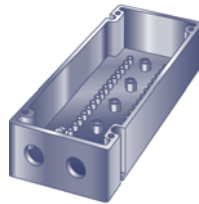

0 2  
1 × латунная  
пластина (внутри)  
с двумя  
отверстиями  
2 × M20

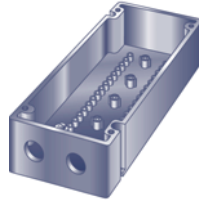

0 3  
1 × латунная  
пластина (внутри)  
с двумя  
отверстиями  
2 × M25

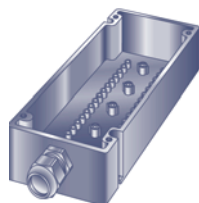

0 4  
1 × M32 KLE